

# SLPCE25-1110P8

## Personenschutz Lichtvorhang – Sender kaskadierbar

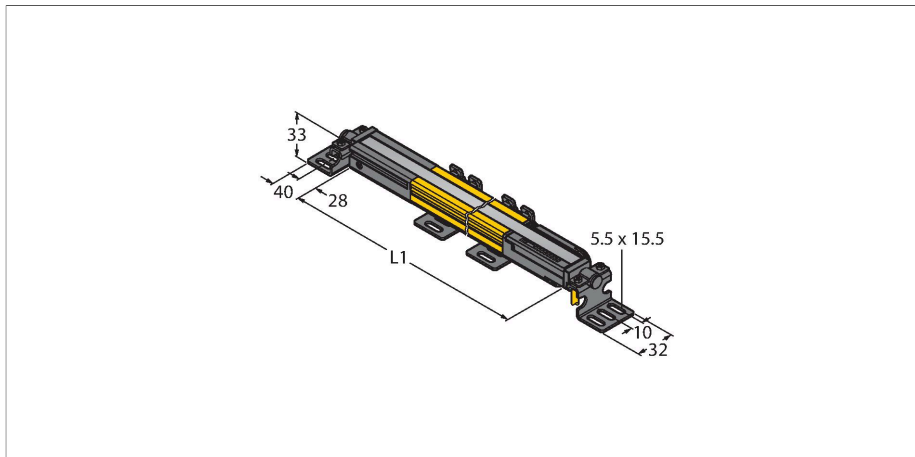

### Technische Daten

|                            |                              |
|----------------------------|------------------------------|
| Typ                        | SLPCE25-1110P8               |
| Ident-No.                  | 3083615                      |
| <b>Optische Daten</b>      |                              |
| Funktion                   | Lichtvorhang                 |
| Lichtart                   | IR                           |
| Wellenlänge                | 850 nm                       |
| Optische Auflösung         | 25 mm                        |
| Reichweite                 | 100...7000 mm                |
| Überwachungsfeldhöhe       | 1110 mm                      |
| Anzahl der Strahlen        | 56                           |
| Mit Mutingfunktion         | Nein                         |
| Scan Code                  | Einstellbar                  |
| <b>Elektrische Daten</b>   |                              |
| Betriebsspannung           | 20...28 VDC                  |
| Restwelligkeit             | < 10 % $U_{ss}$              |
| DC Bemessungsbetriebsstrom | ≤ 60 mA                      |
| Stromaufnahme unbetätigt   | ≤ 60 mA                      |
| Leerlaufstrom              | ≤ 100 mA                     |
| Kurzschlusschutz           | ja                           |
| Verpolungsschutz           | ja                           |
| Ansprechzeit typisch       | < 17 ms                      |
| Ausblendung möglich        | Ja                           |
| <b>Mechanische Daten</b>   |                              |
| Bauform                    | Quader, EZ-Screen LP         |
| Abmessungen                | 26 x 28 x 1108 mm            |
| Gehäusewerkstoff           | Metall, AL, Gelber Polyester |

### Merkmale

- Kabel mit Steckverbinder, 300 mm, M12x1, 8-polig
- Verbindung zu kaskadierten Teilnehmern über DEE2R-8...
- Schutzart IP65
- Flaches Gehäuse ohne Blindzone
- Einstellung des Scan Codes über DIP-Schalter
- Betriebsspannung: 24 VDC ± 15 %
- Auflösung 25 mm
- Überwachungsfeldhöhe 1110 mm (L1)
- Personenschutzart Cat 4, PL e nach EN ISO 13849-1:2008
- Typ 4 nach IEC 61496-1,-2
- SIL 3 nach IEC 61508

### Anschlussbild

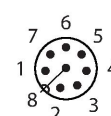
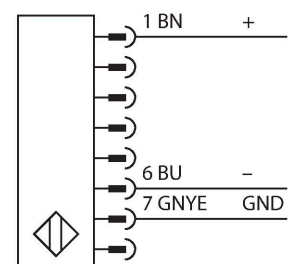

## Technische Daten

|                          |   |
|--------------------------|---|
| Linse                    | Kunststoff, Acryl   |
| Kaskadierbar             | Ja  |
| Elektrischer Anschluss   | Kabel mit Steckverbinder, M12 x 1, 300 m                        |
| Aderzahl                 | 8   |
| Umgebungstemperatur      | 0...+55 °C  |
| Schutzart                | IP65  |
| Betriebsspannungsanzeige | LED, grün   |
| Schaltzustandsanzeige    | 2-Farben-LED, rot   |
| <b>Tests/Zulassungen</b> |   |
| Vibrationsfestigkeit     | 10-55 Hz bei 0,35 mm  |
| Schockprüfung            | 10 g bei 16 ms (6000 Zyklen)                                    |
| Zulassungen              | CE, cTUVus, PL e nach EN ISO 13849-1:2008, SIL 3 nach IEC 61508 |

## Funktionsprinzip





Der hochauflösende Personenschutz-Sicherheitslichtvorhang ohne Blindzone besteht aus Sender und Empfänger. Da das System optisch synchronisiert wird, ist keine Verdrahtung zwischen der Sendeeinheit und Empfänger erforderlich. Die Sicherheitsschaltausgänge des Empfängers werden direkt mit einem Lastrelais (z. B. IM-T-9A) verbunden und bewirken den sofortigen Stopp des gefährlichen Maschinenzyklus. Über die zweikanalige Überwachung des Schaltgerätes und den diversitär redundanten Aufbau, bei dem zwei Prozessoren eine gegenseitige Kontrolle bewirken, wird die Personenschutzart PLe nach ISO 13849-1 erfüllt.

## Montagezubehör

|             |         |  |             |         |  |
|-------------|---------|--|-------------|---------|--|
| LPA-MBK-11  | 3082841 | Montagewinkel, Endkappen-Halterung, 14-ga. Stahl, verzinkt, schwarz, 360° Sensor Rotation, enthält 2 Stück und Schraubenset  | LPA-MBK-12  | 3082842 | Montagewinkel, seitliche Halterung, 14-ga. Stahl, verzinkt, schwarz, +10°/-30° Sensor Rotation, enthält 1 Stück und Schraubenset                                     |
| LPA-MBK-20  | 3082853 | Montagewinkel, Wandhalterung, 12-ga. Stahl, verzinkt, schwarz, In Verbindung mit LPA-MBK-11/-12/-13, enthält 1 Stück und Schraubenset  | LPA-MBK-22  | 3082844 | Montagewinkel, Endkappen-Halterung, 14-ga. Stahl, verzinkt, schwarz, in Verbindung mit LPA-MBK-11, enthält 2 Stück und Schraubenset                                  |
| LPA-MBK-21  | 3082845 | Montagewinkel, seitliche Halterung, 14-ga. Stahl, verzinkt, schwarz, +10°/-30° Sensor Rotation, zur Montage von kaskadierbaren EZ-Screen LP, Orientierung einstellbar von 90° bis 180° | LPA-MBK-90  | 3082846 | Montagewinkel, seitliche Halterung, 14-ga. Stahl, verzinkt, schwarz, +10°/-30° Sensor Rotation, zur Montage von kaskadierbaren EZ-Screen LP, feste Orientierung 90°  |
| LPA-MBK-120 | 3082847 | Montagewinkel, seitliche Halterung, 14-ga. Stahl, verzinkt, schwarz, +10°/-30° Sensor Rotation, zur Montage von kaskadierbaren EZ-Screen LP, feste Orientierung 120°                   | LPA-MBK-135 | 3082848 | Montagewinkel, seitliche Halterung, 14-ga. Stahl, verzinkt, schwarz, +10°/-30° Sensor Rotation, zur Montage von kaskadierbaren EZ-Screen LP, feste Orientierung 135° |
| LPA-MBK-180 | 3082849 | Montagewinkel, seitliche Halterung, 14-ga. Stahl, verzinkt, schwarz, +10°/-30° Sensor Rotation, zur Montage von kaskadierbaren EZ-Screen LP, feste Orientierung 180°                   |             |         |  |

## Anschlusszubehör

|         |           |           |   |
|---------|-----------|-----------|---|
| Maßbild | Typ       | Ident-No. |   |
|         | DEE2R-81D | 3072205   | Anschlusskabel, PVC, gelb, Länge: 0.31 m, Kupplung, M12 x 1, 8-polig, auf Stecker, M12 x 1, 8-polig |

| Maßbild   | Typ             | Ident-No. |   |
|---|-----------------|-----------|---|
|   | DEE2R-83D       | 3072206   | Anschlusskabel, PVC, gelb, Länge: 0.91 m, Kupplung, M12 x 1, 8-polig, auf Stecker, M12 x 1, 8-polig                               |
|   | DEE2R-88D_      | 3072635   | Anschlusskabel, PVC, gelb, Länge: 2.44 m, Kupplung, M12 x 1, 8-polig, auf Stecker, M12 x 1, 8-polig                               |
|   | DEE2R-815D      | 3072207   | Anschlusskabel, PVC, gelb, Länge: 4.57 m, Kupplung, M12 x 1, 8-polig, auf Stecker, M12 x 1, 8-polig                               |
|   | DEE2R-825D      | 3072208   | Anschlusskabel, PVC, gelb, Länge: 7.62 m, Kupplung, M12 x 1, 8-polig, auf Stecker, M12 x 1, 8-polig                               |
|   | DEE2R-850D      | 3072209   | Anschlusskabel, PVC, gelb, Länge: 15.2 m, Kupplung, M12 x 1, 8-polig, auf Stecker, M12 x 1, 8-polig                               |
|   | DEE2R-875D      | 3072210   | Anschlusskabel, PVC, gelb, Länge: 22.9 m, Kupplung, M12 x 1, 8-polig, auf Stecker, M12 x 1, 8-polig                               |
|   | DEE2R-8100D     | 3072211   | Anschlusskabel, PVC, gelb, Länge: 30.5 m, Kupplung, M12 x 1, 8-polig, auf Stecker, M12 x 1, 8-polig                               |
|    | QDE-815D        | 3070883   | Anschlussleitung für Sicherheitslichtvorhänge, PVC, gelb, Länge 4.57 m, Kupplung, M12 x 1, 8-polig                                |
|  | QDE-825D        | 3070884   | Anschlussleitung für Sicherheitslichtvorhänge, PVC, gelb, Länge 7.62 m, Kupplung, M12 x 1, 8-polig                                |
|  | QDE-850D        | 3070885   | Anschlussleitung für Sicherheitslichtvorhänge, PVC, gelb, Länge 15.3 m, Kupplung, M12 x 1, 8-polig                                |
|  | QDE-875D        | 3071466   | Anschlussleitung für Sicherheitslichtvorhänge, PVC, gelb, Länge 22.9 m, Kupplung, M12 x 1, 8-polig                                |
|  | QDE-8100D       | 3071467   | Anschlussleitung für Sicherheitslichtvorhänge, PVC, gelb, Länge 30.5 m, Kupplung, M12 x 1, 8-polig                                |
|   | CSB-M1280M1280  | 3075375   | Y-Verteiler, PVC, gelb mit Stecker, M12 x 1, 8-polig auf 2 x 0.3 m Kabel, PVC, gelb, mit Kupplung, M12 x 1, 8-polig               |
|   | CSB-M1281M1281  | 3073252   | Y-Verteiler, PVC, gelb, Länge: 0.3 m mit Stecker, M12 x 1, 8-polig auf 2 x 0.3 m Kabel, PVC, gelb, mit Kupplung, M12 x 1, 8-polig |
|   | CSB-M1288M1281  | 3073253   | Y-Verteiler, PVC, gelb, Länge: 2.5 m mit Stecker, M12 x 1, 8-polig auf 2 x 0.3 m Kabel, PVC, gelb, mit Kupplung, M12 x 1, 8-polig |
|   | CSB-M12815M1281 | 3073254   | Y-Verteiler, PVC, gelb, Länge: 4.6 m mit Stecker, M12 x 1, 8-polig auf 2 x 0.3 m Kabel, PVC, gelb, mit Kupplung, M12 x 1, 8-polig |
|   | CSB-M12825M1281 | 3073255   | Y-Verteiler, PVC, gelb, Länge: 7.6 m mit Stecker, M12 x 1, 8-polig auf 2 x 0.3 m Kabel, PVC, gelb, mit Kupplung, M12 x 1, 8-polig |

| Maßbild | Typ       | Ident-No. |   |
|---------|-----------|-----------|---|
|         | DEE2R-88D | 3094306   | Anschlusskabel, PVC, gelb, Länge:<br>2.44 m, Kupplung, M12 x 1, 8-polig, auf<br>Stecker, M12 x 1, 8-polig |